

ausserdem:
#Eckelemente
#Edelholzkanten
#Tablartiefe
21cm

DAS STECKPRINZIP

Ein simples Stecksystem ermöglicht hohe

STABILITÄT UND TRAGKRAFT

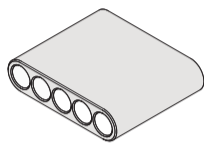

Das Prinzip: Edelstahlbügel werden in die Bohrungen von Aluminium-Steckhülsen gesteckt, wo sie sich durch leichtes Festklopfen verkanten, so dass sie nicht mehr herausrutschen können. Die Bügel sind an den Enden etwas über 90° gebogen, so dass durch Spannung zusätzlich eine Klammerwirkung entsteht. Die anschliessende Belastung des Regals erhöht die Stabilität und Standfestigkeit.

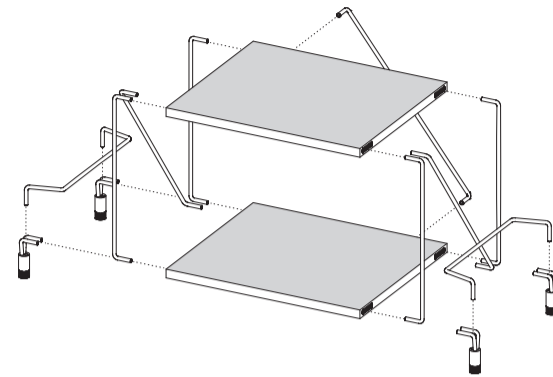

Tablarfarben

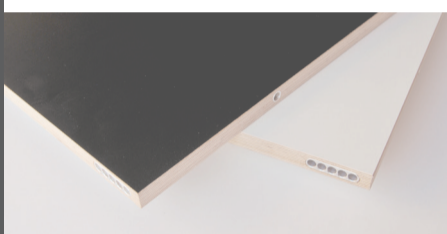

Die Tablare (Regalböden) sind aus filmbeschichtetem Birkenperrholz gefertigt. Der Oberflächenfilm ist in Weiss oder Schwarz erhältlich. Auf Wunsch in zahlreichen weiteren Farben mit hochwertigem Kunstharz (High Pressure Laminate HPL) belegt oder edelholzfurniert.

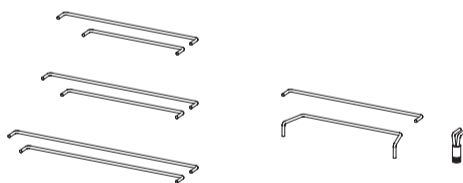
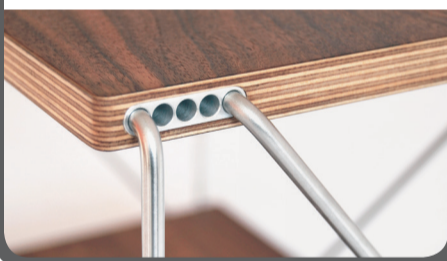

Die Tragstruktur

Geschliffene Edelstahlbügel bilden die Tragstruktur des STM2 Regalsystems. Dabei ergibt sich die jeweilige Fachhöhe aus der Länge der senkrecht stehenden Bügel. Drei verschiedene Höhen stehen zur Auswahl:

Bügelänge L = 38 cm | Fach-Innenhöhe: 36,5 cm
Bügelänge M = 28 cm | Fach-Innenhöhe: 26,5 cm
Bügelänge S = 23 cm | Fach-Innenhöhe: 21,5 cm

STM2 ist als Bücherregal konzipiert. Um die optimale Tragkraft zu erreichen, werden die Stellbügel jeweils doppelt gesteckt. Bei niedrigen Sideboards oder Regalen, die nur mit wenigen oder leichten Objekten gefüllt werden, können die Bügel auch einfach verwendet werden.

Das STM2 Hämmerli

Beim Auf- und Abbau leistet das mitgelieferte STM2-Hämmerchen gute Dienste. Mit dem Hammerkopf werden die Bügel in den Steckhülsen festgeklopft, zur Demontage genügt ein schwacher Hebelarm mit dem keilförmigen Hammerstil.

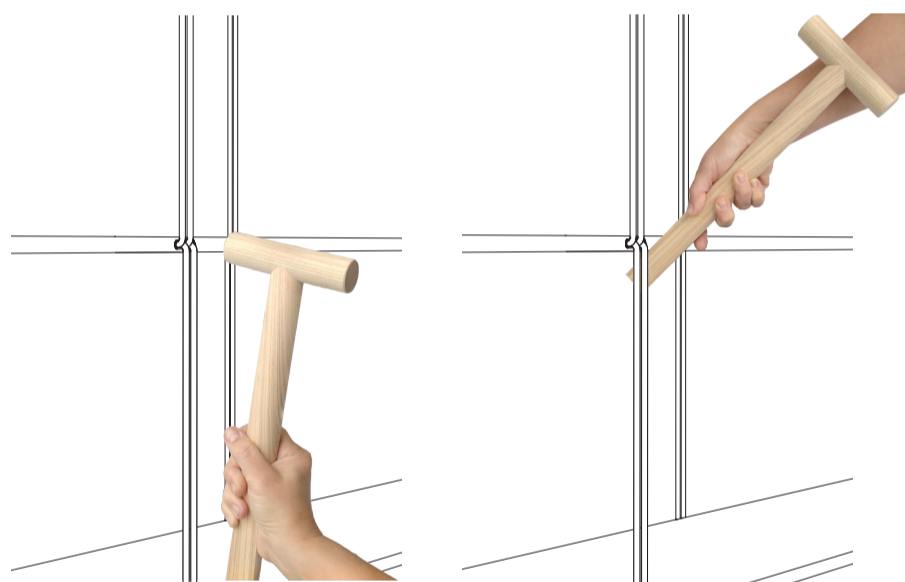

AUFBAUEN

ABBAUEN

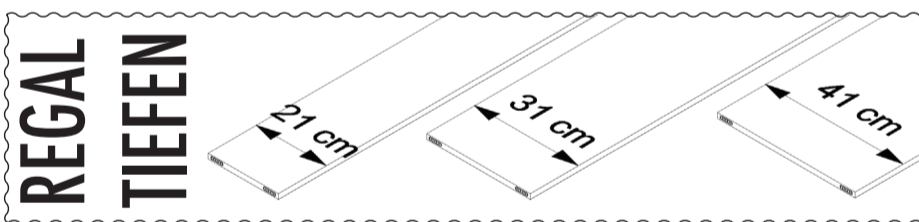

REGAL
TIEFEN

Der Buchspanner

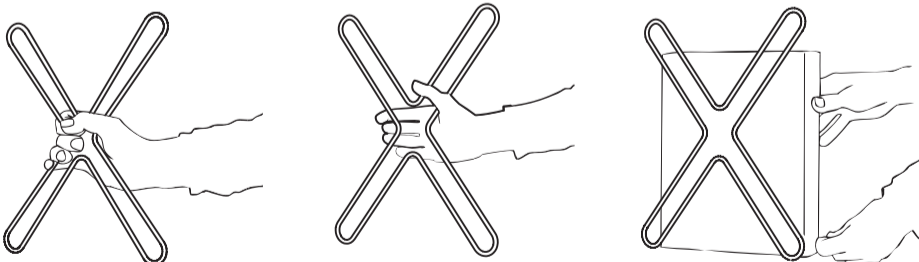

Durch Zusammendrücken mit einer Hand lässt sich die x-förmige Buchstütze zwischen zwei Tablare spannen. Die Gummibeschichtung an den Berührungspunkten sorgt für rutschfesten Stand.

Für alle drei Fachhöhen: S, M, L

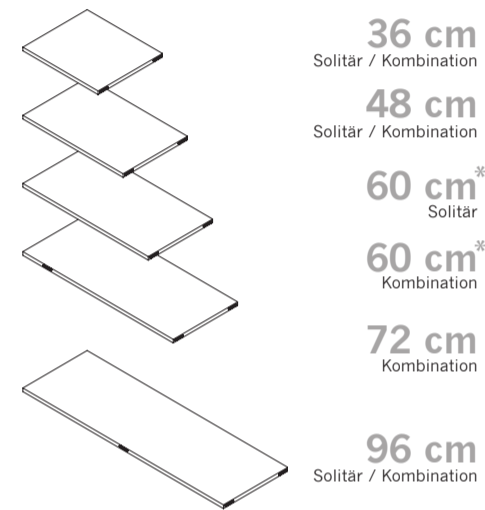

TABLARLÄNGEN

Aus den angebotenen Tablarlängen lassen sich entweder Solitär-Regale bauen oder grosse Kombinationen zusammensetzen. Für Letztere werden pro Etage mehrere Tablare horizontal aneinander gefügt. Dabei kommen in der Regel Längen von 72, 60 und 48 cm zur Anwendung.

*Die kombinierbare Version der 60 cm sowie die 72 cm langen Tablare sind asymmetrisch aufgebaut, mehr dazu auf der Rückseite dieses Blattes.

Die Verbindung

Flächenbündig schliessende Chromstahlriegel ermöglichen die einfache und stabile Verbindung mehrerer Tablare.

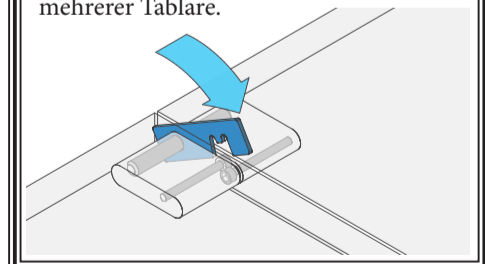

Typen - Bezeichnung

Jede STM2 Regalkombination erhält eine Bezeichnung, aus der sich die Anzahl der Fachaufbauten, deren Gesamtnennlänge sowie die Tiefe und Farbe der Tablare ablesen lässt (siehe Kasten). Das Nennmass bezieht sich auf die Masse der verwendeten Tablare.

STM2 B+2 180/31 schwarz

STM2 Bezeichnung des Regalsystems
B Basis = unterster Regalboden mit Füßen
+2 Anzahl Aufbau-Fächer
180 Länge des Regals = 180 cm (Nennmass!)
31 Tiefe der Regalböden = 31 cm (Nennmass!)
schwarz Farbe der Oberflächenbeschichtung

72-60-48

DIE FORMEL, AUF DER STM2 BASIERT

Ein 72er-Tablar macht den Anfang. Es folgen beliebig viele 60er-, ein 48er-Tablar schliesst die Reihe ab. Jeweils 12 cm vom Tablarende der einzelnen 60er- und 72er-Tablare sind Stechhülsen für die Stellbügel eingelassen. Der Stützenraster ist somit um 12 cm zum Tablarstoss versetzt. Der dadurch erreichte regelmässige Stützenabstand von 60 cm entspricht der optimal tragfähigen Spannweite der Sperrholztablare. Die Standard-Nennlänge von STM2 Regalen ist in der Regel ein Vielfaches von 60 cm (60, 120, 180, 240 etc.) Es können auch von diesem Raster abweichende Längen

kombiniert werden, wenn am Anfang anstelle eines 72er-Tablars ein 60er- und am Ende anstelle ein 36er-Tablar verwendet wird. Das tatsächliche Aussenmass einer STM2 Kombination ist etwas grösser als das Nennmass: da die gesteckten Füsse etwas vorstehen, werden in der Länge und Tiefe je 3 cm hinzugezählt. Beispiel: Ein STM2 Regal mit dem Nennmass 180/31 ist 183 cm lang und 34 cm tief.

Ausprobieren: der STM2 Konfigurator auf www.stm2.ch

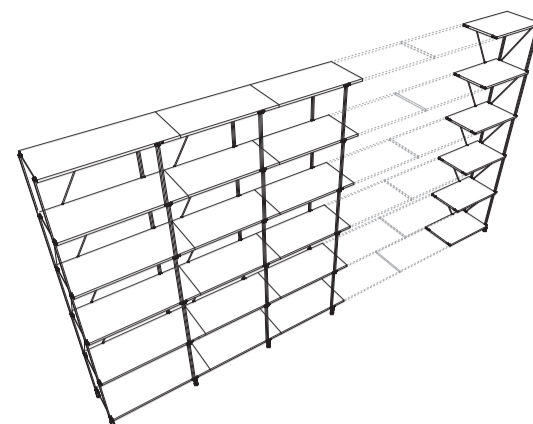

KLAPPENFÄCHER UND SCHUBLADEN

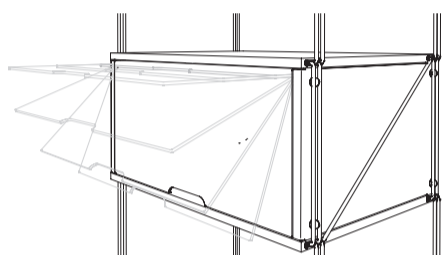

STM2 Einbaufächer sind so konzipiert, dass sie in bestehende STM2-Regale ohne grossen Umbau mit Clipbeschlägen weitgehend werkzeugfrei eingebaut werden können. Für jede der drei Fachhöhen S, M, L und für beide Regaltiefen 31 und 41cm sind Fächer mit einschiebbaren Frontklappen und Schubladen mit Vollauszügen erhältlich. Material: Aluminiumverbundplatten, eloxiert oder weiss und auf Wunsch farbig lackiert. Jedes Einbaufach besteht aus zwei Seitenteilen, einer Rückwand und einer Front.

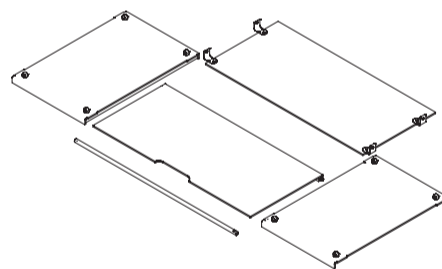

Solitärregale

36 60 48 96

Passt überall:
das Regal der Wahl!

Regale Längskombinationen

120 180 240 300 360 420

156 216 276 336 396



Hauslieferung in jedem Fall: ob per Post oder durch uns, das STM2 kommt immer sicher an seinen Bestimmungsort.

Für den Selbstaufbauer (oder die Selbstaufbauerin) liegt dem Regal eine leicht verständliche Anleitung bei.



Fehlt Zeit, Geduld oder Lust, so stellt er das STM2 auf: der THISMADE Montageprofi!

FÜR MEHR ORDNUNG IM KLAPPENFACH:

Zwischenböden für die Unterteilung des Innenraums von Klappenfächern in zwei, drei oder mehr Fächer. Aus Aluminiumverbundplatten, dreiteilig - einfach und ohne Werkzeug zu montieren.

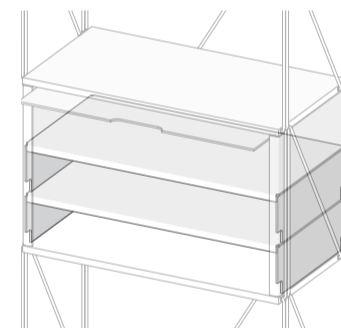

Viel schönes und Wissenswertes auf:
www.stm2.ch

Kleine Materialkunde

DIBOND®

DIBOND® ist eine Verbundplatte aus einem Kunststoffkern und Deckblechen aus Aluminium. Sie ist ein Leichtgewicht, mittels Fräskantentechnik dreidimensional verformbar und dabei ausserordentlich biegesteif und stabil. In einem technischen Verfahren kann Aluminium und PE sortenrein getrennt und der Wiederverwertung zugeführt werden. Der Hersteller bietet auch für den Endkundenmarkt (Post Consumer Abfälle) ein geschlossenes Recyclingkonzept für Verbundplatten an. Beim STM2 findet DIBOND® die ideale Verwendung in den Einbaufächern. Sie sind mit farblos eloxierter Oberfläche oder weiss und auf Wunsch auch farbig lackiert erhältlich.

DAS STM2 REGALSYSTEM IST EIN PRODUKT VON THISMADE
WESTQUAISTRASSE 62, 4057 BASEL
+41 61 681 12 10
INFO@THISMADE.CH, WWW.THISMADE.CH

Chromstahl

Nichtrostender („rostfreier“) Stahl zeichnet sich hauptsächlich durch seine Legierungsbestandteile an Chrom und Nickel aus.

Die Entscheidung, nichtrostenden Stahl als Tragstruktur für das STM2 Regalsystem zu verwenden, fiel aufgrund der hohen Anforderungen an die funktionale Zuverlässigkeit der Bauteile und garantiert während der ausdrücklich erwünschten langen Lebensdauer gleichbleibend hohe Wertbeständigkeit bei minimalem Erhaltungsaufwand. Selbsterklärend als Vorteil ist die Korrosionsbeständigkeit. Darüber hinaus verfügen nichtrostende Stähle über hohe Festigkeit, Zähigkeit und Härte.

Durch die geschliffene Oberfläche erhält der verwendete Stahl seinen schimmernden Glanz, der der stabilen Konstruktion ihr leichtes Aussehen verleiht.

Furniersperrholz

Ein Holzwerkstoff von hoher Stabilität und Beständigkeit

Furnier-Sperrholz - auch unter der Bezeichnung Multiplex bekannt - ist ein hochwertiges und stabiles Holzprodukt aus mehreren verleimten Holzschichten.

THISMADE, Basel

Die Art der Verleimung, Pressung und Anordnung der einzelnen Schichten hebt das natürliche Quell- und Schwindverhalten von Massivholz auf und gibt dem Sperrholz Stabilität und Beständigkeit. Sperrholz kommt dort zum Einsatz, wo hohe Belastungen bei dünnen Querschnitten gefordert sind und ist deshalb für die Verwendung beim Regalsystem STM2 prädestiniert.

In Gegenüberstellung zu Massivholz wird Sperrholz aufgrund der verwendeten Phenolformaldehydharze (Bakelit) ökologisch weniger günstig bewertet, zeichnet sich aber durch eine höhere Festigkeit, Masshaltigkeit und Formbeständigkeit aus. Diese spezifische Eigenschaft und die Langlebigkeit des Holzwerkstoffs tragen schliesslich zu einem ausgeglichenen Aufwand-Nutzen-Verhältnis bei. Sperrholzplatten von guter Qualität tragen nur in geringem Mass zur Formaldehydkonzentration in Räumen bei. Das für das STM2 verwendete Sperrholz stammt aus nachhaltigkeitszertifizierter FSC-Forstwirtschaft. Sperrholzplatten sind ein industriell weiterverarbeitetes Naturprodukt. Deshalb ist das sporadische Auftreten von Farbunterschieden, Spannungsverzügen und optischen Auffälligkeiten, insbesondere an den sichtbaren Kanten, normal.